

Трипозиционно завъртащо задвижване с ключ S



Структура на обозначаването за поръчка

SP22-
 Вид бутон
 SVAV
 SAVA
 SVAC
 SAAA
 SCAC

S1 - бутон двоен разделен:
 в поз. "I" затваря 2, 3 или 4 вериги
 в поз. "II" затваря 1 или 2 вериги

S2 - бутон двоен разделен
 в поз. "I" затваря 1 или 2 вериги
 в поз. "II" затваря 2, 3, или 4 вериги

Буква А определя позицията на изваждане на ключа

Буква V определя позиция при ко-то ключа не може да бъде изваден

Буква С определя позиция от която ключа се самозавръща

Схеми

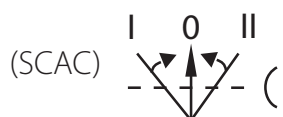
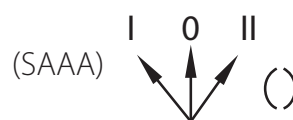
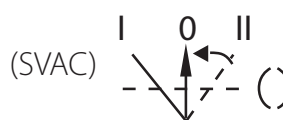
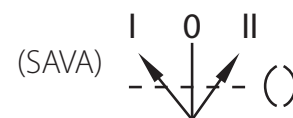
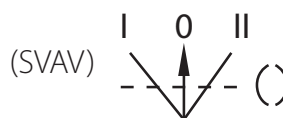

Размери

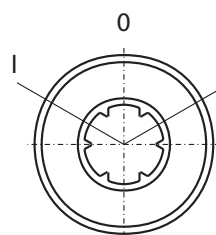
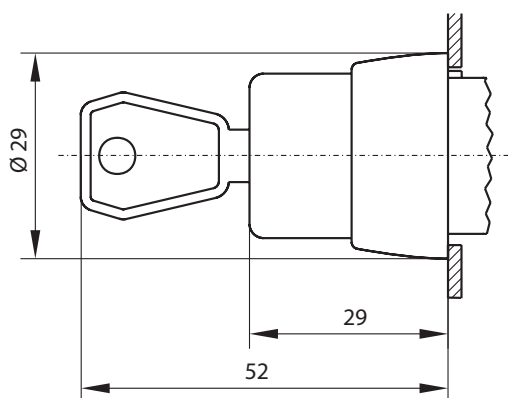

SP22-SAAA

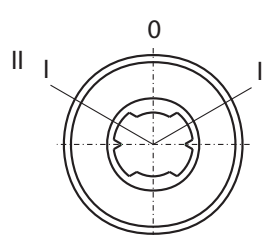

SP22-SAVA

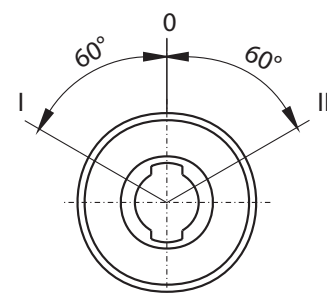

SP22-SVAV
 SP22-SVAC
 SP22-SCAC