

## Разпределител ROS 5\X без защиты



### Структура на обозначаването за поръчка

ROS 5\X-

Номер на изпълнение на разпределителните устройства

01, 10, 12, 14, 15  
41, 50, 52, 54, 55

### Структура на разпределителното табло



Контакт IEN 1643



Контакт IEN 1653



Контакт IEN 3243



Контакт IEN 3253



Контакт VZ 16 или VZ 16S

### Технически данни

Номинално напрежение	400/230 V, (50 Hz)
Номинално изолационно напрежение $U_i$	500V
Номинално импулсно поносимо напрежение $U_{imp}$	4 kV
Номинален постоянен ток $I_u = I_n$	32A
Степен на защита	IP44
Клас на сигурност	II
Сечение на свързващите проводници	2,5...6 mm <sup>2</sup>

### Размери

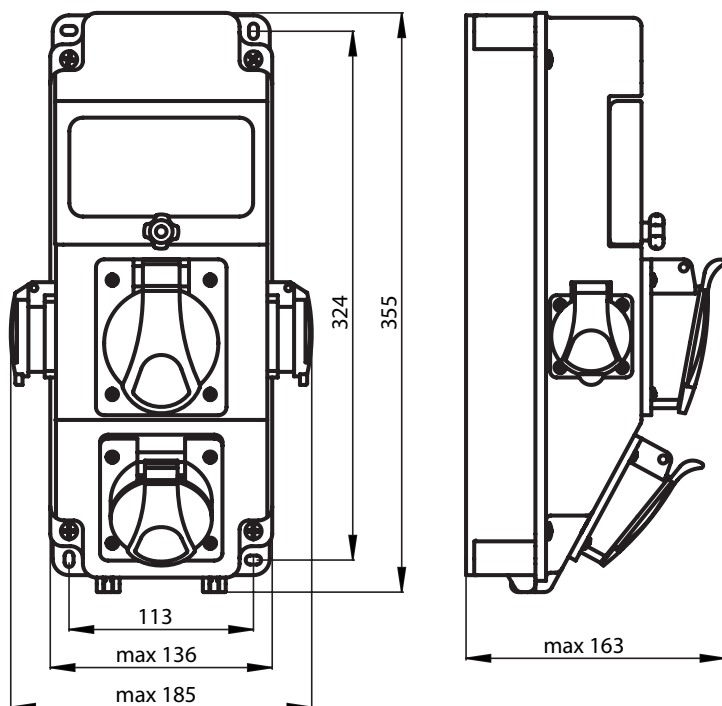

## Изпълнения

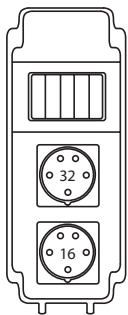

ROS 5\X-01

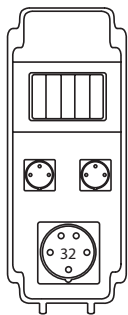

ROS 5\X-10

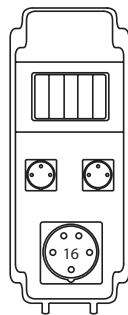

ROS 5\X-12

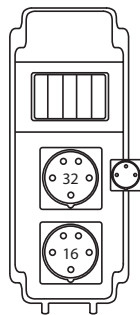

ROS 5\X-14

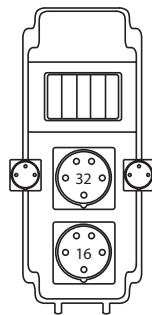

ROS 5\X-15

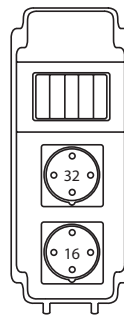

ROS 5\X-41

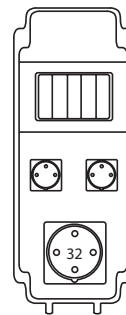

ROS 5\X-50

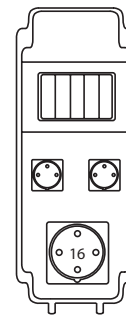

ROS 5\X-52

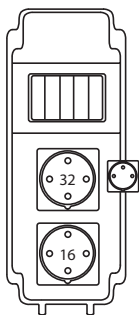

ROS 5\X-54

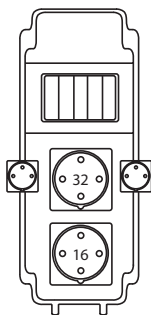

ROS 5\X-55