

Приемни комплекти ZO без защита



Структура на обозначаването за поръчка

ZO

Номер на изпълнение на комплекта
31\X341, 31\X441, 32\X111, 32\X211

Технически данни

Номинално изолационно напрежение U_i	500V
Номинален постоянен ток I_u	max 32 A
Номинална честота	50-60 Hz
Номинално напрежение работно U_e	230/400V
Номинално импулсно поносимо напрежение U_{imp}	6 kV
Сечение на свързващите проводници	2,5...6 mm ²
Степен на защита	IP44
Клас на сигурност	II
Маса	0,5...1,0 kg
Вид на уплътнителя	M25x1,5 (16 A) M32x1,5 (32 A)

Описание на продукта

Приемни комплекти от типа ZO3... без защита, изпълняват функцията (включено/изключено). Приемния комплект отговаря на степен на защита IP 44. Подаването на напрежение се осъществява посредством щепсел, а управлението посредством прекъсвач. Приемните комплекти ZO отговарят на стандартните норми: PN-EN 60439-3, PN-EN 60439-1.

Новите приемни комплекти отговарят на изискванията на Директива RoHS 2002/95/WE което означава че не съдържат вещества опасни за околната среда посочени в тази директива.

Схема

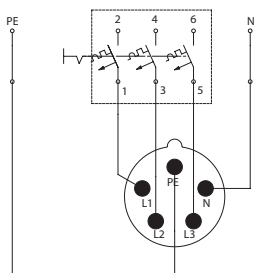

Размери

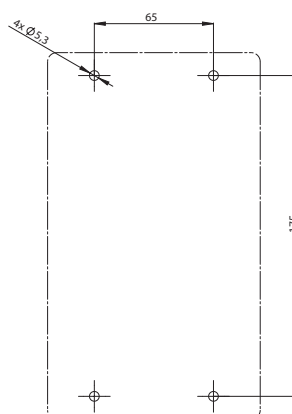
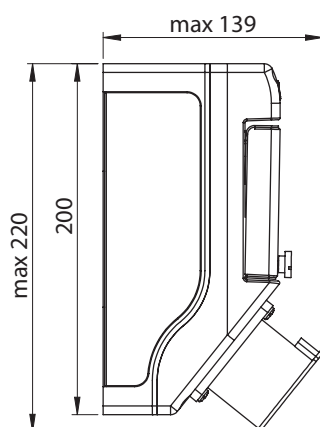
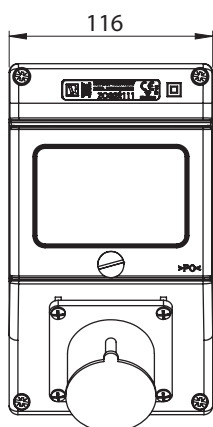

Елементи на комплектите



3P+PE 16A



3P+PE 32A



3P+N+PE 16A



3P+N+PE 32A

Схема

3P+PE
16 A 400V, 32 A 400V

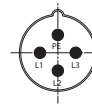

IP44

3P+N+PE
16 A 230/400V, 32 A 230/400V

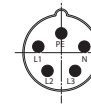

IP44

Изпълнения

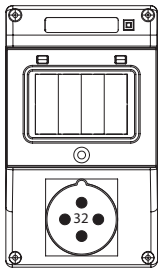

ZO31\X341

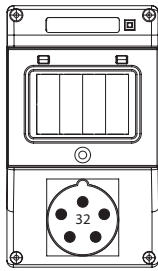

ZO31\X441

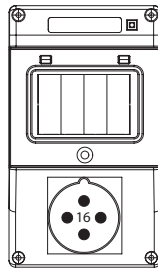

ZO32\X111

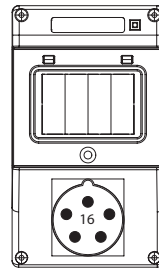

ZO32\X211