

# INSTRUKCJA MONTAŻU I DEMONTAŻU PRZYCISKÓW SP22



SPÓŁDZIELNIA INWALIDÓW

„Spamel”

56-416 Twardogóra  
ul. Wojska Polskiego

TELEFONY: +48 71-31-58-201 centrala

+48 71-31-58-036 fax

<http://www.spamel.com.pl>

e-mail: [spamel@spamel.com.pl](mailto:spamel@spamel.com.pl)

S.I. Spamel Posiada Certyfikat Zintegrowanego Systemu Zarządzania Jakością + Środowisko

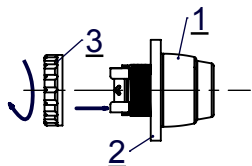

Rys.1  
Sposób ułożenia napędu (korpusu lampki) wzg. pulpitu  
1. Napęd lub korpus lampki  
2. Pulpit  
3. Nakrętka

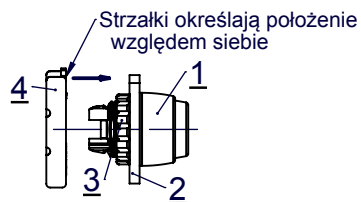

Rys.2  
Sposób montażu korpusu pośredniego z napędem  
1. Napęd lub korpus lampki  
2. Pulpit  
3. Nakrętka  
4. korpus pośredni

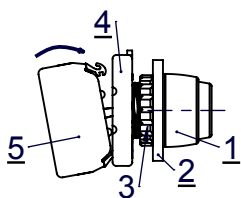

Rys.3  
Sposób montażu łącznika z korpusem pośrednim  
1. Napęd lub korpus lampki  
2. Pulpit  
3. Nakrętka  
4. Korpus pośredni  
5. Łącznik

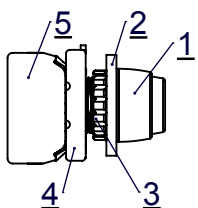

Rys.4  
Człony funkcjonalne przycisków i lampek  
1. Napęd lub korpus lampki  
2. pulpit  
3. Nakrętka  
4. Korpus pośredni  
5. Łącznik

## Montaż SP22

Przyciski sterownicze lub lampki sygnalizacyjne mocuje się w otworach pulpitu (tablicy) sterowniczego. Po włożeniu napędu (1) w znormalizowany otwór pulpitu (2), należy na część napędu znajdującego się pod pulpitem nakręcić nakrętkę (3) co spowoduje unieruchomienie napędu (1) rys.1. Następnie na napęd (1) należy zatrasnąć korpus pośredni (4) zwracając uwagę na wzajemne usytuowanie strzałek pokazane na rys.2. Łączniki (5) mocowane są do korpusu pośredniego (4) zatrzaskowo zwracając uwagę na wybrania w kształcie półkulek na korpusie pośrednim rys.3 i rys.4. Do korpusu (4) można mocować 1, 2, 3, 4, 5 lub 6 łączników w zależności czy występuje źródło światła rys.5.

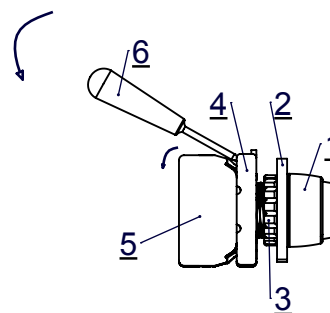

Rys.1  
Sposób demontażu łącznika lub oprawy lampki z korpusu pośredniego  
1. Napęd  
2. Pulpit  
3. Nakrętka  
4. Korpus pośredni  
5. Łącznik  
6. Wkrętak

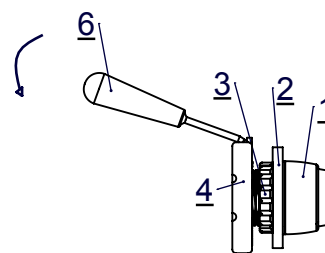

Rys.2  
Sposób demontażu korpusu pośredniego  
1. Napęd  
2. Pulpit  
3. Nakrętka  
4. Korpus pośredni  
6. Wkrętak

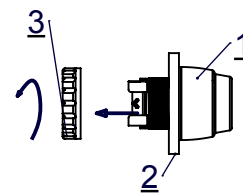

Rys.3  
Sposób demontażu napędu z pulpitu  
1. Napęd  
2. Pulpit  
3. Nakrętka

Rys.5

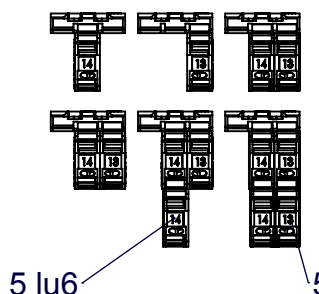

## Demontaż SP22

W celu demontażu przycisku sterowniczego lub lampki sygnalizacyjnej SP22 z pulpitu (tablicy) sterowniczego należy:  
1) Łączniki (5) lub oprawy lampki odłączyć od korpusu pośredniego (4) poprzez umieszczenie wkrętaka płaskiego w zaczepie łącznika (5) lub oprawy lampki i poprzez naciśnięcie wkrętaka i odgięcie łącznika lub oprawy lampki w dół. Rys.1  
2) Wkrętak płaski umieścić w uchu korpusu pośredniego (4) i lekko nacisnąć i odłączyć korpus pośredni. Rys.2  
3) Odkręcić nakrętkę (3) i wyjąć napęd (1) z pulpitu sterowniczego (2) rys.3

