

## Schlüsseltaster mit drei Schaltstellungen S



### Technische Daten

Tastermasse 36,0 g

### Aufbau der Bestellnummer

**SP22-**

Typ, Komplett-Taster

SVAV  
SAVA  
SVAC  
SAAA  
SCAC

#### S1 - Doppeltrennstößel:

in Pos. "I" - Einschalten von 2, 3 oder 4 Kontakten

in Pos. "II" - Einschalten von 1 oder 2 Kontakten

#### S2 - Doppeltrennstößel:

in Pos. "I" - Einschalten von 1 oder 2 Kontakten

in Pos. "II" - Einschalten von 2, 3 oder 4 Kontakten

Die Buchstabe A bestimmt die Herausnahmeposition des Schlüssels

Die Buchstabe V bestimmt die Position in der der Schlüssel herausgenommen werden kann

Die Buchstabe C bestimmt die Position, aus der der Schlüssel selbstständig zurückkehrt

### Pläne

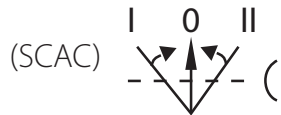
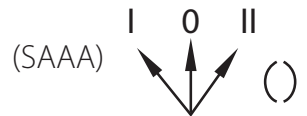
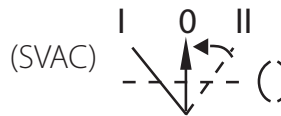
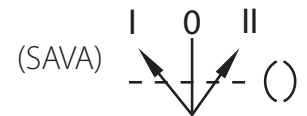
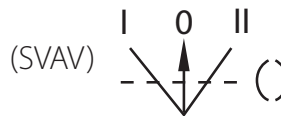

### Maße

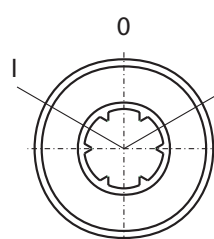
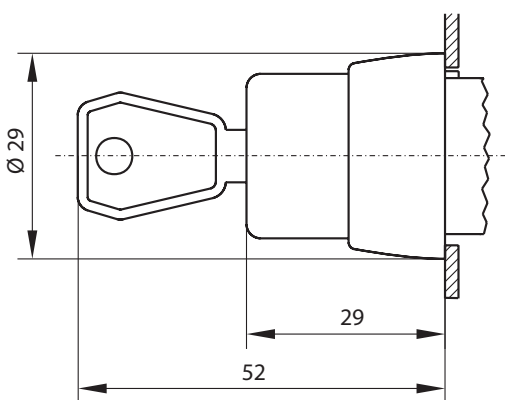

SP22-SAAA

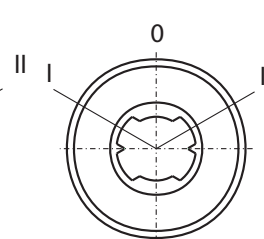

SP22-SAVA

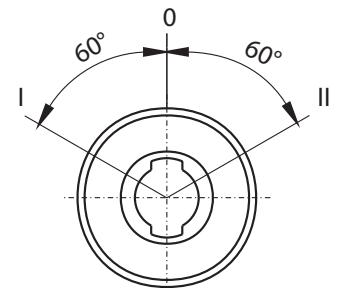

SP22-SVAV  
SP22-SVAC  
SP22-SCAC