

Instalační souprava ZI2 se spínačem L-0-P (SCHUKO)



IP44

Popis výrobku

Nové Instalační soupravy jsou charakteristické svým novým ergonomickým designem. Každá souprava je vybavena zásuvkou 16 nebo 32 A (podle varianty). Souprava ZI spřepínačem L-0-P vybaveným **řádkem krzywkowy**, vybavená zásuvkou, 1-2 (1 fázovou) boční zásuvkou. Instalační soupravy splňují požadavky norem: PN-EN 60439-3, PN-EN 60439-1
Nové Instalační soupravy splňují na Směrnice RoHS 2002/95/WE.

Elektrické schéma

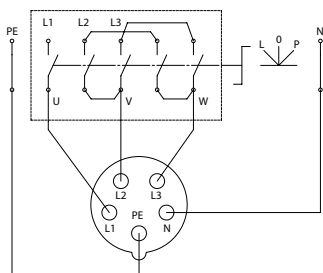

Rozměry

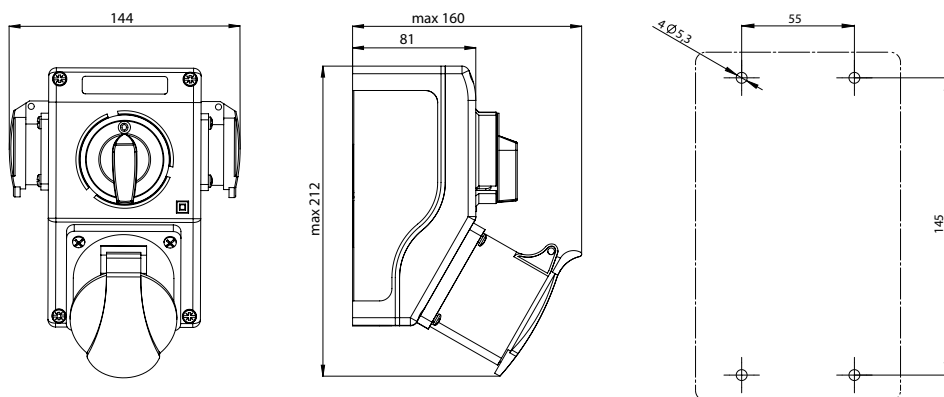

Složení objednáčíchó kódu

 ZI

Č. provedení sestavy

**23\R121-S, 23\R221-S, 24\R121-S, 24\R221-S
25\R361-BS, 25\R362-BS, 25\R461-BS, 25\R462-BS**

Pozor: Boční 1 fázová zásuvka je standardně instalována na pravé straně soupravy. Existuje možnost objednání soupravy s boční zásuvkou na levé straně. Za tímto účelem je nutné dopsat symbol "L" např. **ZI23\R111L-S**

V provedeních: ZI25\R361-S, ZI25\R362-S, ZI25\R461-S, ZI25\R462-S existuje možnost jištění boční zásuvky tavnou pojistkou WTA 10A/250V zkratová odolnost pojistkové vložky 1500 A.

Technické data

Jmenovité izolační napětí U_i	500 V
Jmenovitý tepelný proud I_u	max 32 A
Jmenovitý kmitočet	50-60 Hz
Jmenovité napětí spínací U_e	230/400 V
Jmenovité impulzní napětí U_{imp}	6 kV
Průřez připojovacích vodičů	2,5...6 mm ²
Stupeň ochrany	IP44
Stupeň ochrany	II
Váha	0,8...1,2 kg
Druh vývodek	M25x1,5 (16 A) M32x1,5 (32 A)

Prvky souprav

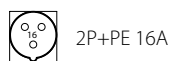

2P+PE 16A



3P+N+PE 32A



3P+PE 16A



2P+PE 16A boční zásuvka



3P+N+PE 16A



Spínač L-O-P



3P+PE 32A

Rozmístění kontaktů zásuvek

2P+PE 16 A, 230V

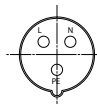

IP44

3P+PE 16 A 400V, 32 A 400V

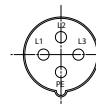

IP44

3P+N+PE 16 A 400V, 32 A 400V

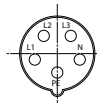

IP44

2P+PE 16 A 230V boční zásuvka



IP44

Provedení

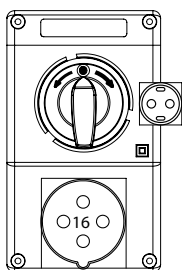

ZI23\R121-S

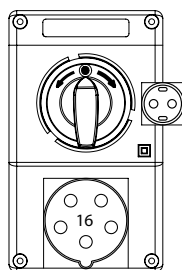

ZI23\R221-S

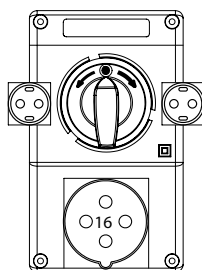

ZI24\R121-S

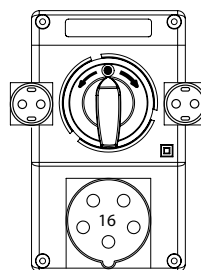

ZI24\R221-S

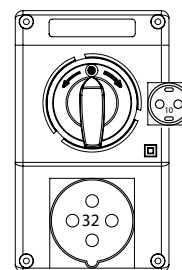

ZI25\R361-BS

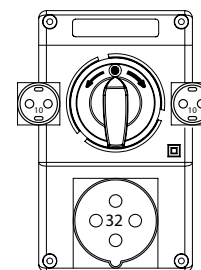

ZI25\R362-BS

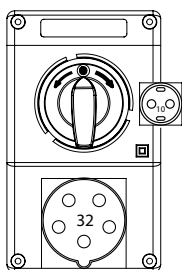

ZI25\R461-BS

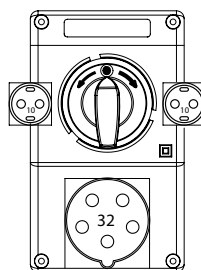

ZI25\R462-BS