

Instalační souprava ZI3 bez pojistek (SCHUKO)



IP44

Popis výrobku

Nové Instalační soupravy jsou charakteristické svým novým ergonomickým designem. Každá souprava je vybavena zásuvkou 16 nebo 32 A (podle varianty), 1 - 2 (1 fázovou) boční zásuvkou.

Napájení je přivedeno na kontakty spínače a svorky PE a N. Instalační soupravy splňují požadavky norem: PN-EN 60439-3, PN-EN 60439-1

Nové Instalační soupravy splňují na Směrnice RoHS 2002/95/WE.

Elektrické schéma

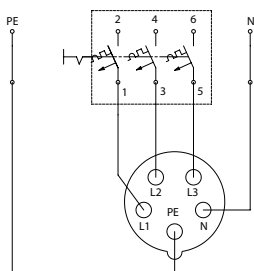

Složení objednáčíchó kódu

ZI -S

Č. provedení sestavy

33\X111, 33\X211, 33\X581, 34\X111
34\X211, 34\X511, 35\X341, 35\X342
35\X441, 35\X442

Pozor:

Boční 1 fázová zásuvka je standardně instalována na pravé straně soupravy. Existuje možnost objednání soupravy s boční zásuvkou na levé straně. Za tímto účelem je nutné dopsat symbol "L" např. ZI33\X111L-S

Technické data

Jmenovité izolační napětí U_i	500 V
Jmenovitý tepelný proud I_u	max 32 A
Jmenovitý kmitočet	50-60 Hz
Jmenovité napětí spínací U_e	230/400 V
Jmenovité impulzní napětí U_{imp}	6 kV
Průřez připojovacích vodičů	2,5...6 mm ²
Stupeň ochrany	IP44
Stupeň ochrany	II
Váha	0,8...1,2 kg
Druh vývodek	M25×1,5 (16 A) M32×1,5 (32 A)

Rozměry

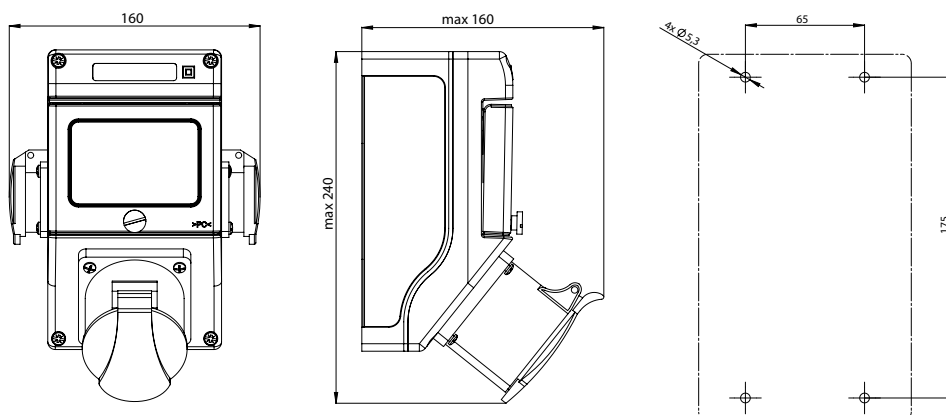

Prvky souprav

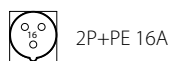

2P+PE 16A



3P+PE 32A



3P+PE 16A



3P+N+PE 32A



3P+N+PE 16A



2P+PE 16A boční zásuvka

Rozmístění kontaktů zásuvek

2P+PE 16 A, 230V

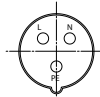

IP44

3P+PE 16 A 400V, 32 A 400V



IP44

3P+N+PE 16 A 400V, 32 A 400V

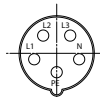

IP44

2P+PE 16 A 230V boční zásuvka



IP44

Provedení

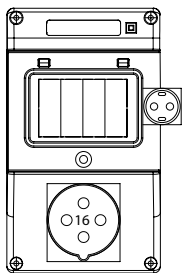

ZI33\X111-S

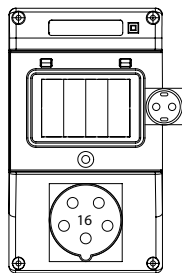

ZI33\X211-S

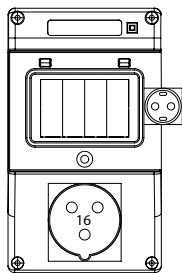

ZI33\X581-S

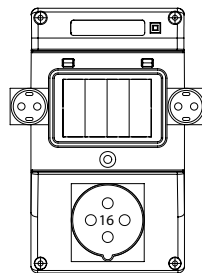

ZI34\X111-S

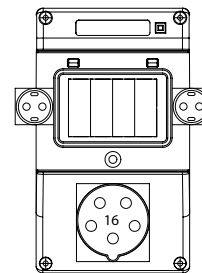

ZI34\X211-S

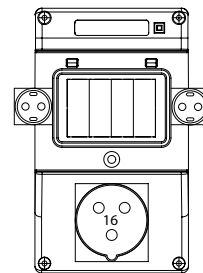

ZI34\X511-S

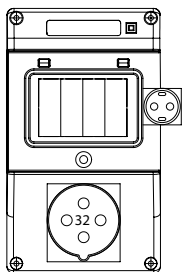

ZI35\X341-S

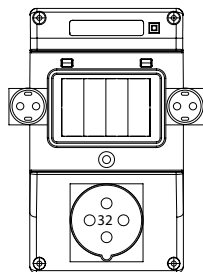

ZI35\X342-S

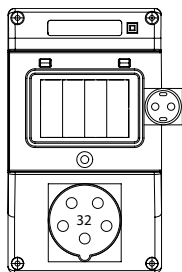

ZI35\X441-S

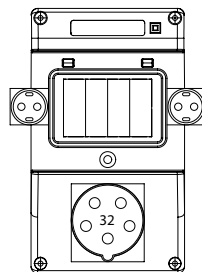

ZI35\X442-S