

## Odběrová souprava ZO bez pojistek



### Složení objednáčíchó kódu

ZO

Č. provedení sestavy  
31\X341, 31\X441, 32\X111, 32\X211

### Technické data

Jmenovité izolační napětí $U_i$	500 V
Jmenovitý tepelný proud $I_{\theta}$	max 32 A
Jmenovitý kmitočet	50-60 Hz
Jmenovité napětí spínací $U_e$	230/400 V
Jmenovité impulzní napětí $U_{imp}$	6 kV
Průřez připojovacích vodičů	2,5...6 mm <sup>2</sup>
Stupeň ochrany	IP44
Stupeň ochrany	II
Váha	0,5...1,0 kg
Druh vývodek	M25×1,5 (16 A) M32×1,5 (32 A)

### Popis výrobku

Odběrové soupravy ZO3... s přepínačem umožňují vypnutí nebo změnu směru otáček motoru. Souprava splňuje stupeň krytí IP 44. Napájení soupravy je vedeno přes vývodku. Zapnutí soupravy umožňuje vypínač. Odběrové soupravy ZO splňují nařízení norem: PN-EN 60439-3, PN-EN 60439-1.

Nové soupravy splňují nařízení norem Nařízení směrnice RoHS 2002/95/WE.

### Elekrické schéma

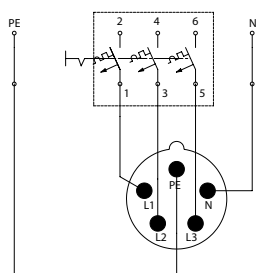

### Rozměry

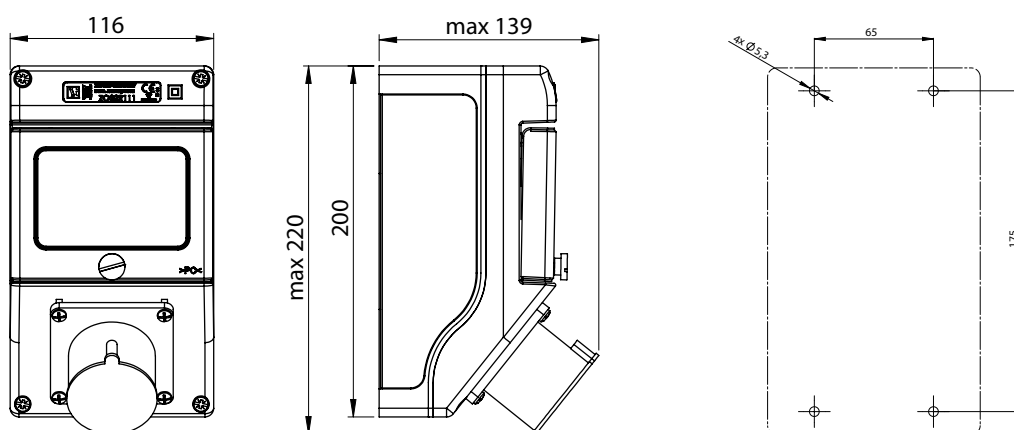

## Prvky souprav

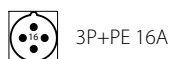

3P+PE 16A



3P+PE 32A



3P+N+PE 16A



3P+N+PE 32A

## Rozmístění kolíků vložky štítku

### 3P+PE

16 A 400V, 32 A 400V

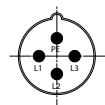

IP44

### 3P+N+PE

16 A 230/400V, 32 A 230/400V

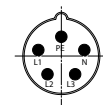

IP44

## Provedení

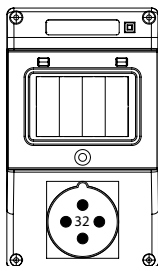

ZO31\X341

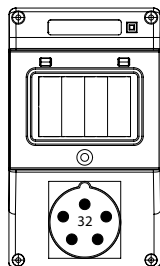

ZO31\X441

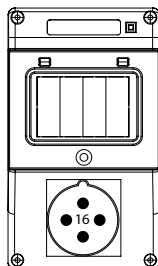

ZO32\X111

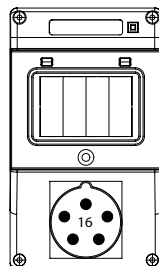

ZO32\X211