

## Odběrová souprava ZO s jističem



### Složení objednáčíchó kódu

**ZO**    
 Č. provedení sestavy   
 31\R341, 31\R441, 32\R111, 32\R211

### Technické data

Jmenovité izolační napětí $U_i$	500 V
Jmenovitý tepelný proud $I_n$	max 32 A
Jmenovitý kmitočet	50-60 Hz
Jmenovité napětí spínací $U_e$	230/400 V
Jmenovité impulzní napětí $U_{imp}$	6 kV
Průřez připojovacích vodičů	2,5...6 mm <sup>2</sup>
Stupeň ochrany	IP44
Stupeň ochrany	II
Váha	0,5...1,0 kg
Druh vývodek	M25×1,5 (16 A) M32×1,5 (32 A)

### Popis výrobku

Odběrové soupravy ZO3... s jističem umožňují vypnutí nebo změnu směru otáček motoru. Souprava splňuje stupeň krytí IP 44. Napájení soupravy je vedeno přes vývodku. Zapnutí soupravy umožňuje vypínač. Odběrové soupravy ZO splňují nařízení norem: PN-EN 60439-3, PN-EN 60439-1.

Nové soupravy splňují nařízení norem Nařízení směrnice RoHS 2002/95/WE.

### Elektrické schéma

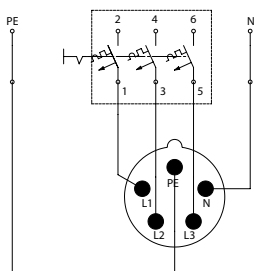

### Rozměry

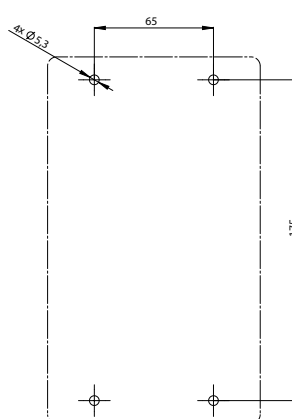
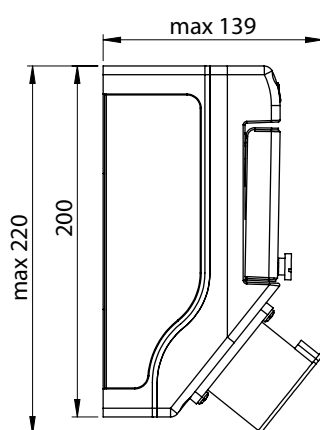
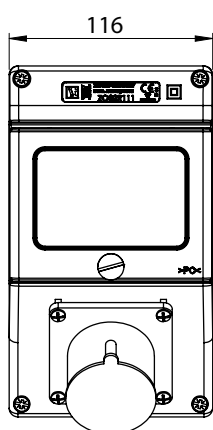

## Prvky souprav

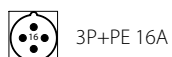

3P+PE 16A



3P+N+PE 32A



3P+N+PE 16A



Třífázový jistič 16 A/C



3P+PE 32A



Třífázový jistič 32 A/C

## Rozmístění kolíků vložky štítku

### 3P+PE

16 A 400V, 32 A 400V

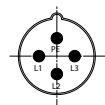

IP44

### 3P+N+PE

16 A 230/400V, 32 A 230/400V

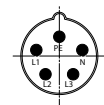

IP44

## Provedení

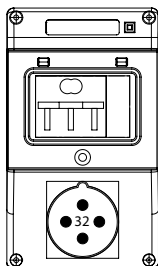

ZO31\R341

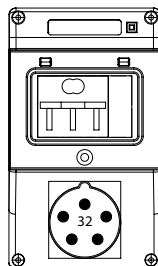

ZO31\R441

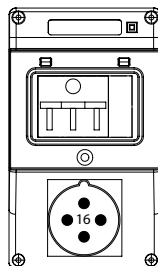

ZO32\R111

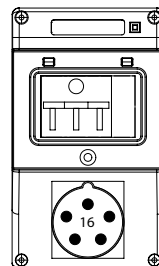

ZO32\R211