

Zestaw instalacyjny ZI2 z rozłącznikiem L-0-P (SCHUKO)



IP44

Opis produktu

Zestawy charakteryzują się nowoczesnym i ergonomicznym designem. Każdy zestaw wyposażony jest w gniazdo główne 16 lub 32 A (w zależności od wykonania). Zestaw ZI z rozłącznikiem L-0-P wyposażony jest w **łącznik krzywkowy**, gniazdo główne oraz w zależności od wykonania dodatkowe 1 lub 2 gniazda boczne (1-fazowe) znajdujące się w zespole podstawy, co ułatwia podłączenie przewodów do zestawu. Zestawy instalacyjne ZI są zgodne z postanowieniami normy: PN-EN 61439-3, PN-EN 61439-1. Nowe zestawy spełniają wymagania Dyrektywy RoHS 2011/65/UE co oznacza, że nie zawierają substancji niebezpiecznych określonych w tej dyrektywie.

Schemat elektryczny

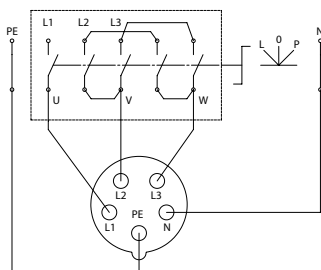

Wymiary

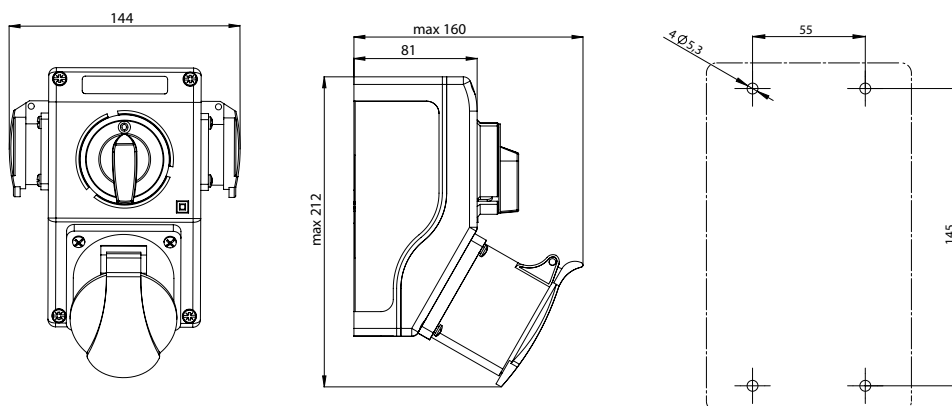

Budowa symbolu zamówieniowego

ZI

Nr wykonania zestawu

23\R121-S, 23\R221-S, 24\R121-S, 24\R221-S
25\R361-BS, 25\R362-BS, 25\R461-BS, 25\R462-BS

Uwaga: Gniazdo boczne 1-fazowe standardowo instalowane jest z prawej strony zestawu. Istnieje możliwość zamówienia zestawu z gniazdem bocznym zainstalowanym z lewej strony. W tym celu należy dopisać literę "L" np. **ZI23\R111L-S**

W wykonaniach: ZI25\R361-BS, ZI25\R362-BS, ZI25\R461-BS, ZI25\R462-BS każde gniazdo jednofazowe zabezpieczone jest wkładką topikową WTA 10A/250V.

Dane techniczne

Napięcie znamionowe izolacji U_i	500 V
Prąd znamionowy ciągły I_u	max 32 A
Częstotliwość znamionowa	50-60 Hz
Napięcie znamionowe łączeniowe U_e	230/400 V
Napięcie znamionowe udarowe wytrzymałalne U_{imp}	6 kV
Przekrój przewodów przyłączeniowych	2,5...6 mm ²
Stopień ochrony	IP44
Klasa ochronności	II
Masa	0,8...1,2 kg
Rodzaje dławnic	M25×1,5 (16 A) M32×1,5 (32 A)

Elementy zestawów



2P+PE 16A



3P+N+PE 32A



3P+PE 16A



2P+PE 16A
gniazdo boczne



3P+N+PE 16A



Łącznik L-0-P



3P+PE 32A

Układ tulejek stykowych gniazd wtyczkowych

2P+PE 16 A, 230V

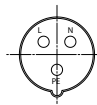

IP44

3P+PE 16 A 400V, 32 A 400V

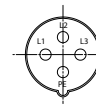

IP44

3P+N+PE 16 A 400V, 32 A 400V

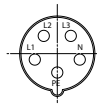

IP44

2P+PE 16 A 230V gniazdo boczne



IP44

Wykonania

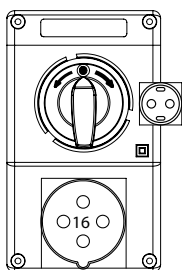

ZI23\R121-S

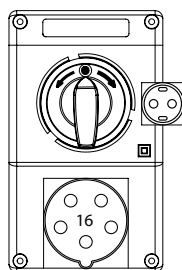

ZI23\R221-S

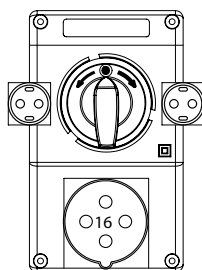

ZI24\R121-S

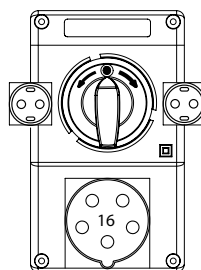

ZI24\R221-S

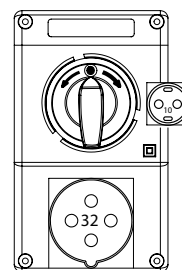

ZI25\R361-B5

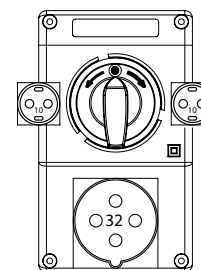

ZI25\R362-B5

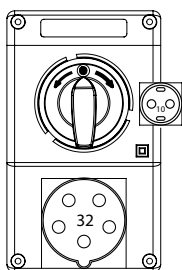

ZI25\R461-B5

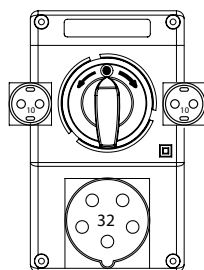

ZI25\R462-B5