

Zestaw odbiorczy ZO z rozłącznikiem



Budowa symbolu zamówieniowego

ZO

Nr wykonania zestawu

21\R341, 21\R441, 21\R361, 21\R461
22\R111, 22\R211, 22\R121, 22\R221

Dane techniczne

Napięcie znamionowe izolacji U_i	500 V
Prąd znamionowy ciągły I_u	max 32 A
Częstotliwość znamionowa	50-60 Hz
Napięcie znamionowe łączeniowe U_e	230/400 V
Napięcie znamionowe udarowe wytrzymałalne U_{imp}	6 kV
Przekrój przewodów przyłączeniowych	2,5...6 mm ²
Stopień ochrony	IP44
Klasa ochronności	II
Masa	0,5...1,0 kg
Rodzaje dławnic	M25×1,5 (16 A) M32×1,5 (32 A)

Opis produktu

Zestawy typu ZO2... z rozłącznikiem umożliwiają załączanie i wyłączanie lub zmianę kierunku wirowania silnika. Kompletny zestaw posiada stopień ochrony IP 44. Zasilanie zestawu doprowadza się poprzez wtyczkę, a sterowanie realizuje się przez rozłącznik. Zestawy odbiorcze ZO są zgodne z wymaganiami norm: PN-EN 61439-3, PN-EN 61439-1.

Nowe zestawy spełniają wymagania Dyrektywy RoHS 2011/65/UE co oznacza, że nie zawierają substancji niebezpiecznych określonych w tej dyrektywie.

Schemat elektryczny

Rozłącznik 0-I

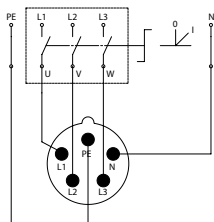

Przełącznik L-0-P

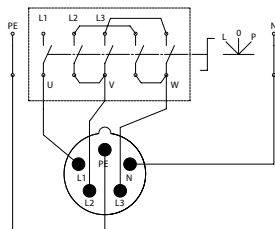

Wymiary

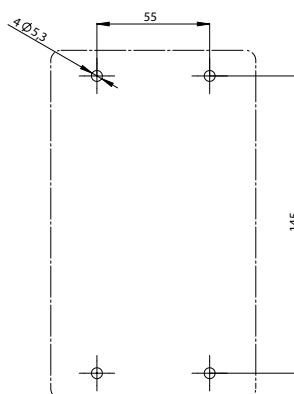
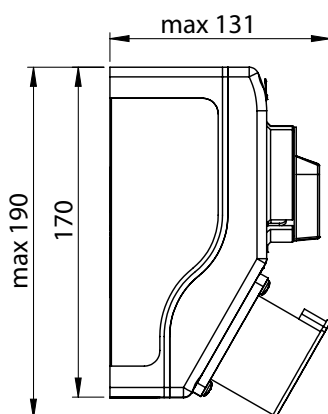
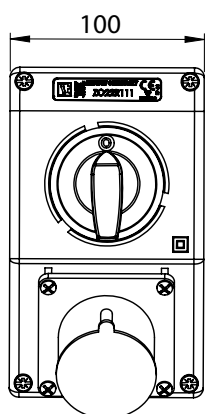

Elementy zestawów

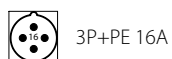

3P+PE 16A



3P+N+PE 32A



3P+N+PE 16A



Łącznik 0-I



3P+PE 32A



Łącznik L-0-P

Układ kołków wtyczki tablicowej

3P+PE

16 A 400V, 32 A 400V

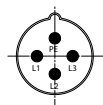

IP44

3P+N+PE

16 A 230/400V, 32 A 230/400V

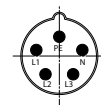

IP44

Wykonania

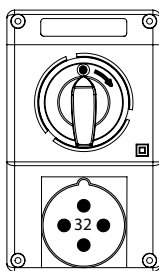

ZO21\R341

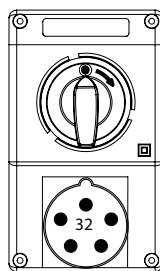

ZO21\R441

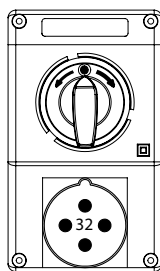

ZO21\R361

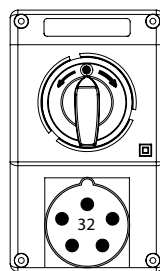

ZO21\R461

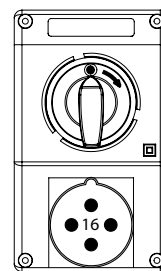

ZO22\R111

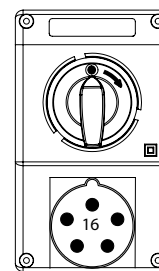

ZO22\R211

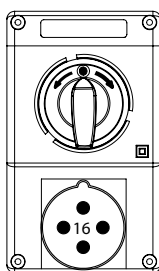

ZO22\R121

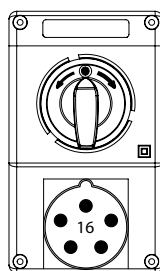

ZO22\R221